

使用する前に必ずよく読んで正しく使いましょう

みのる なかよしくん ハンドプランター（HPS-3）

取扱説明書

- このたびは、本機をお買い上げいただき、まことにありがとうございます。
- 本機は、土付きのセルトレイ苗を腰を曲げることなく立ったまま移植するための機械です。使用目的以外の作業や改造はしないでください。
- ご使用前には本書を必ずお読みいただき、正しく安全にご使用ください。
- 本書は大切に保管し、本機を貸与または譲渡される場合は、相手のかたに本書の内容を十分理解していただき、本書を本機に添付してお渡してください。
- 本製品は改良のため、仕様の一部を変更することがあります。その際には、本書の内容およびイラストなどが本製品と一致しない場合もありますが、ご了承ください。
- 本書では、特に重要と考えられる取り扱い上の注意事項について次のように表示しています。

重要

この項目に従わなかった場合、物的損害をこうむるおそれのあるものを示しています。また、本機の性能を発揮させるための注意事項を説明しています。よく読んで本機の性能を最大限発揮してご使用ください。



●愛称マーク



重要

- 移植時は、移植する深さまで十分にほ場を耕うんしていること。
- 移植時は、耕うん後1週間以内で、雨に降られていないやわらかいほ場であること。

目次

各部の名称・付属品	1	作業のしかた	5
各部のはたらき	2	苗とほ場の条件	5
各部の調節	3	使い方	5
ハンドル高さの調節	3	安全バネと補助ロッドの交換	5
爪の開き量の調節	3	サービス資料	6
レバー部の遊び調節	4	本機の保証	6
植付深さの調節	4	サービスネット	6
		補修用部品供給期間	6
		主要諸元	6
		保証書	裏表紙

各部の名称・付属品

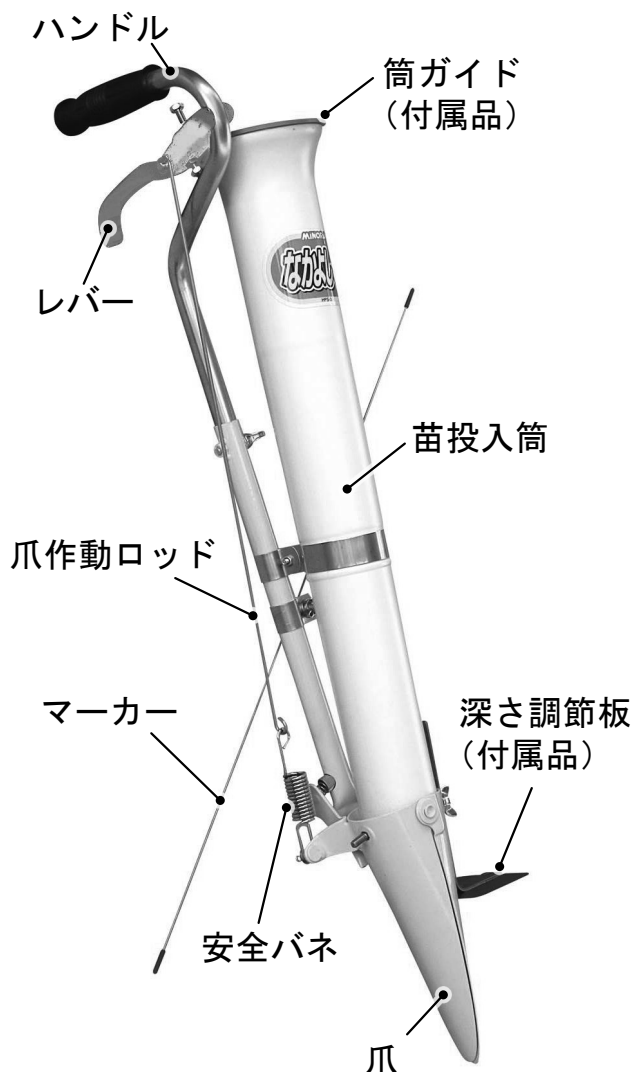

(1) 付属品の確認 (各1個ずつ)

- | | |
|---------------------|-------------|
| ① 補助ロッド上
(刻印〇あり) | ④ チョウナット |
| ② 補助ロッド | ⑤ バネ座金 |
| ③ 深さ調節板 | ⑥ 筒ガイド |
| | ⑦ 取扱説明書(本書) |

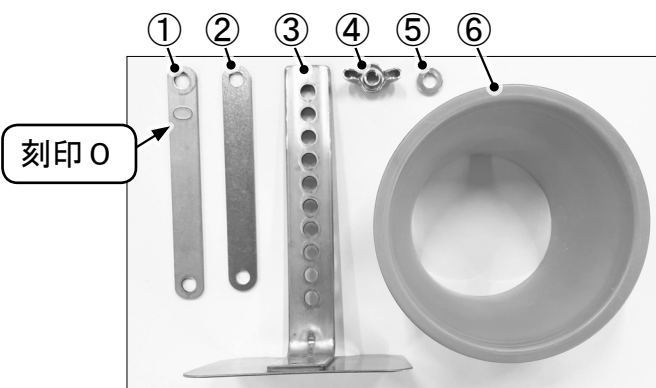

(2) 付属品の組み付け

- ・筒ガイドを苗投入筒の入り口に差し込みます。
- ・爪の M6 低ナットのあるネジに深さ調節板を入れ、バネ座金とチョウナットで固定します。
(※植付深さの調節方法は4ページ参照)

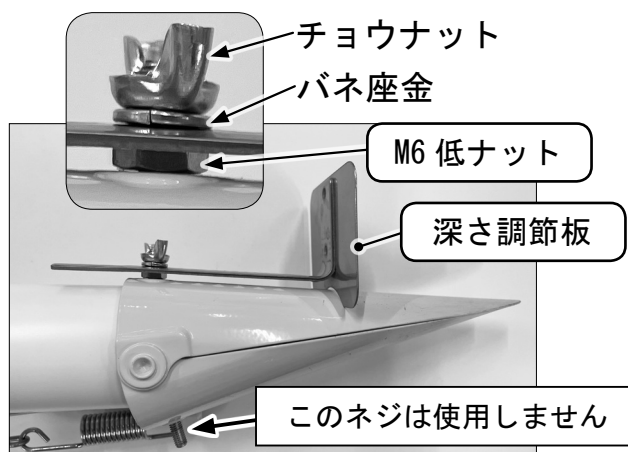

各部のはたらき

●レバー

【レバーを握る】爪が開きます。

【レバーを放す】爪が閉じます。

●マーカ

株間（移植間隔）の目印として使用します。

【調節方法】

- ① チョウナットをゆるめ、マーカ

の角度・高さ・位置を調節後、締めて固定します。

- ② 試し植えを行ない、隣の苗にマーカ

が当たるなどの問題がある場合、再調整します。

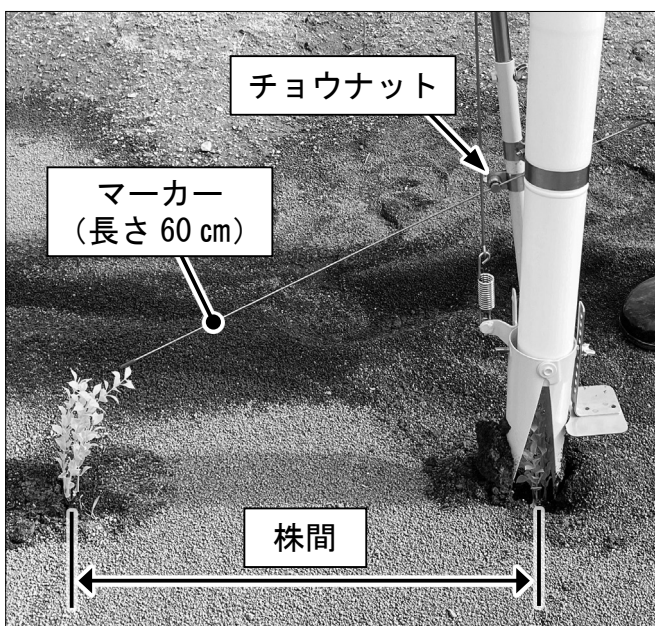

●深さ調節板

地面に刺さる爪の深さを調節することで、苗の植付深さを調節できます。

植付深さ 調節範囲	7 ~ 16cm (1cm 間隔で調節)
--------------	-------------------------

板金面が地面にあたり、爪が刺さる深さを調節します

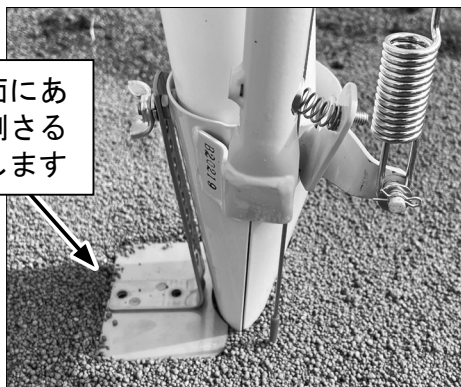

●筒ガイド

苗投入筒の入り口に差し込み、苗の葉を傷つけないように保護します。

●補助ロッド上（刻印あり）

ハンドルを高く調節するときを使用します。

(※調節方法は3ページ参照)

●安全バネ

強引なレバー操作による爪の変形や爪作動ロッドの破損を防止します。

重要

安全バネを使用すると移植深さが浅植え傾向になります。植付深さの精度を上げたい場合、安全バネを外し、補助ロッドを付けてください。

(※交換方法は5ページ参照)

●補助ロッド

安全バネの代わりに使用します。安全バネを使用するよりレバー操作は重くなりますが、移植深さの精度が上がります。

(※交換方法は5ページ参照)

重要 かたいほ場では使用しないこと

碎土が不十分なかたいほ場で補助ロッドを使用すると、強引なレバー操作により爪が変形したり、爪作動ロッドが破損するおそれがあります。

各部の調節

■ハンドル高さの調節

重要 ハンドル高さを調節した場合、必ず「爪の開き量の調節」(3ページ参照)と「レバー部の遊び調節」(4ページ参照)を行なってください。



QRコードから調節方法の説明動画を閲覧できます。

ハンドル高さは、身長やほ場の高さに合わせて760mm(出荷時)と855mmの2段階に調節できます。以下にハンドル高さを855mmに調節する方法を説明します。

<調節方法>

- ① 補助ロッド上(刻印0)を用意します。
- ② Rピンを抜いて座金を外し、ピンから爪作動ロッドを抜きます。
- ③ チョウボルトを外します。

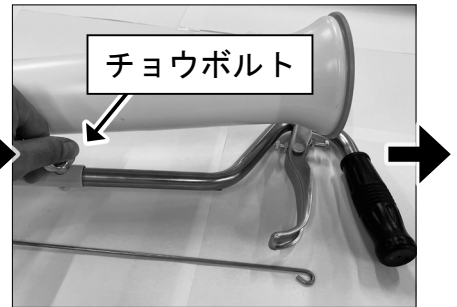
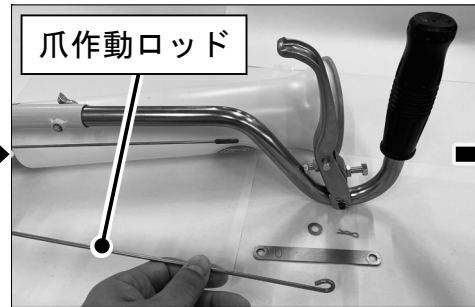

- ④ ハンドルを伸ばし、チョウボルトで固定します。
- ⑤ 補助ロッド(刻印0)を爪作動ロッドに通します。
- ⑥ ピンに爪作動ロッドを入れ、座金を入れ、最後にRピンを入れます。

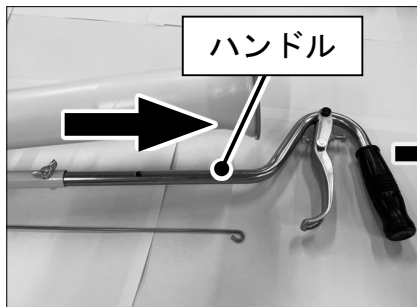

■爪の開き量の調節

爪の開き量は、レバー部のボルトの高さで調節します。

- ① ナットをゆるめ、ボルトを上下に調節してください。約1.5～6cmに調節できます。
- ② 調節後、ボルトをスパナで動かないように固定し、ナットを締めます。

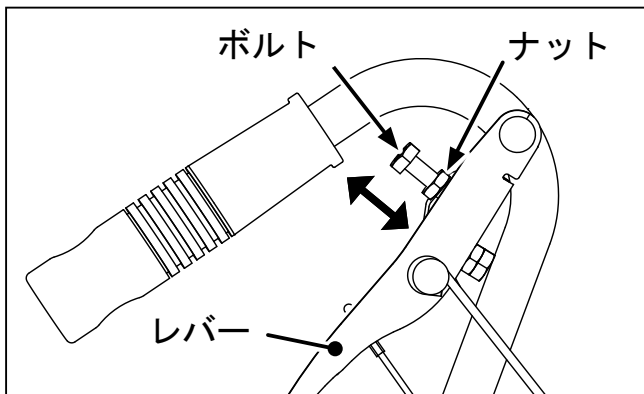

各部の調節

■レバー部の遊び調節

重要

作業時に爪先部が開いていると、下部から土が入り、植付不良の原因になります。

- ① ハンドル高さを調節した場合、レバーを握らない状態で、右図のように爪先部が開いていないことを確認してください。
- ② 爪先部が開いている場合、ナットをゆるめ、ボルトを上下に調節してください。ボルトとハンドルのスキマを1mm以下にして、爪先部が閉じているか確認してください。
- ③ 調節後、ボルトをスパナで動かないように固定し、ナットを締めます。

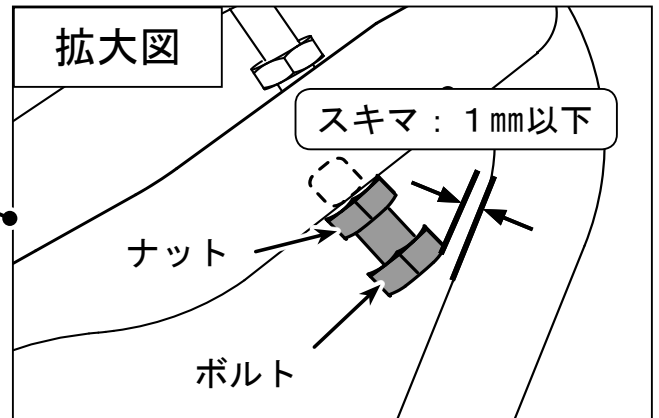
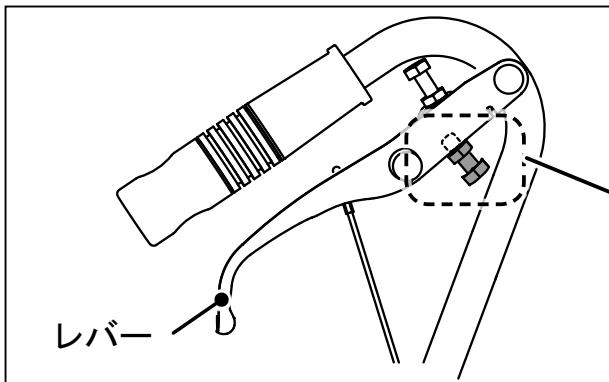

■植付深さの調節

植付深さは7～16cmまで1cm間隔で調節します。

<調節方法>

- ① チョウナットをゆるめ、バネ座金と深さ調節板を外します。
- ② 希望する植付深さの位置に深さ調節板を入れ、バネ座金とチョウナットで固定します。
- ③ ためし植えを行ない、希望の植付深さになっているか確認します。

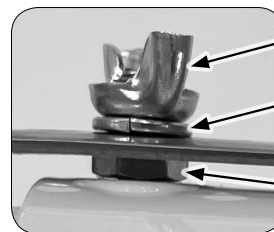

チョウナット

バネ座金

M6 低ナット

【最も浅植え】

【最も深植え】

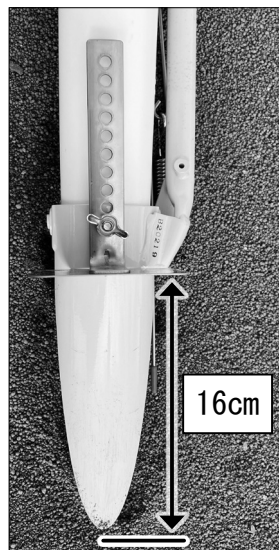
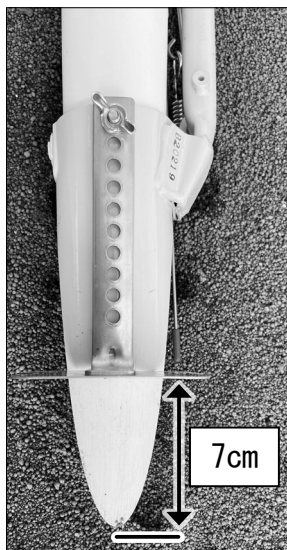

重要

浅植え時、爪のM6低ナットを外す

下図の穴を使用する場合、M6低ナットを外してください。作業中、深さ調節板が左右にズレにくくなります。



作業のしかた

■苗とほ場の条件

<苗の条件>

- 根鉢の直径が 5cm 以下で根鉢が崩れないセルトレイ苗を使用してください。
- 草丈は、20 cm 以下を推奨します。それ以上の長さになると、苗を通過させるのが大変です。

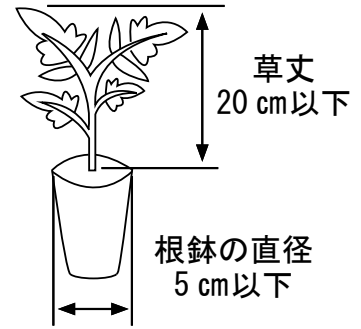

<ほ場の条件>

- 移植する深さまで十分に耕うんできているほ場で移植してください。
- 耕うん後 1 週間以内で、雨に降られていないやわらかいほ場で移植してください。

■使い方

- ① 植付深さを調節します。(4 ページ参照)
- ② レバーは握らずにハンドルを持ち、マーカで移植位置を定めて爪を差し込みます。(図 1)
- ③ 苗を投入口に入れます。(図 2)
- ④ レバーを握りながらハンドルを持ち上げます。(図 3)
- ⑤ 苗の移植状態を確認し、必要に応じてふく土作業(足で土をかけるなど)を行いません。

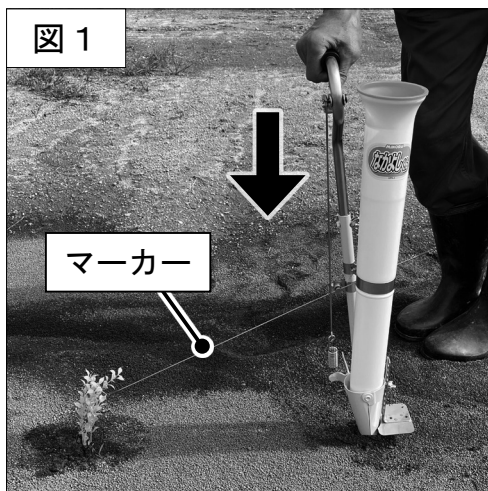

重要

本機にふく土機能はありません。移植後、苗の周りにスキマができる場合、別途、ふく土作業を行なってください。

■安全バネと補助ロッドの交換

R ピンと座金を外し、安全バネと補助ロッドを付け替え、座金と R ピンの順に入れて完了です。



QRコードから交換方法の説明動画を閲覧できます。

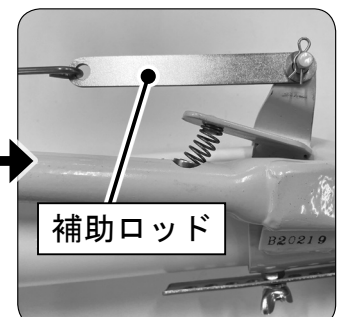
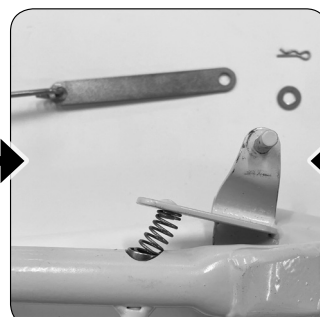
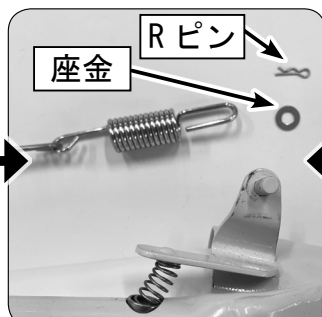
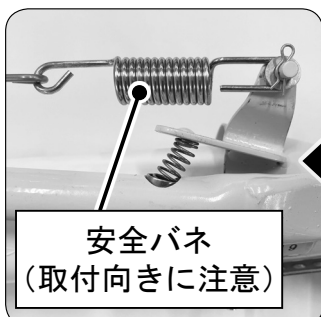

サービス資料

■本機の保証

本書の裏表紙に保証書があります。詳細は保証書をご覧ください。

■サービスネット

ご使用中の故障や不審な点およびサービスに関するご用命は、購入先にお気軽にご相談ください。その際、型式名、ロット番号をあわせてご連絡ください。

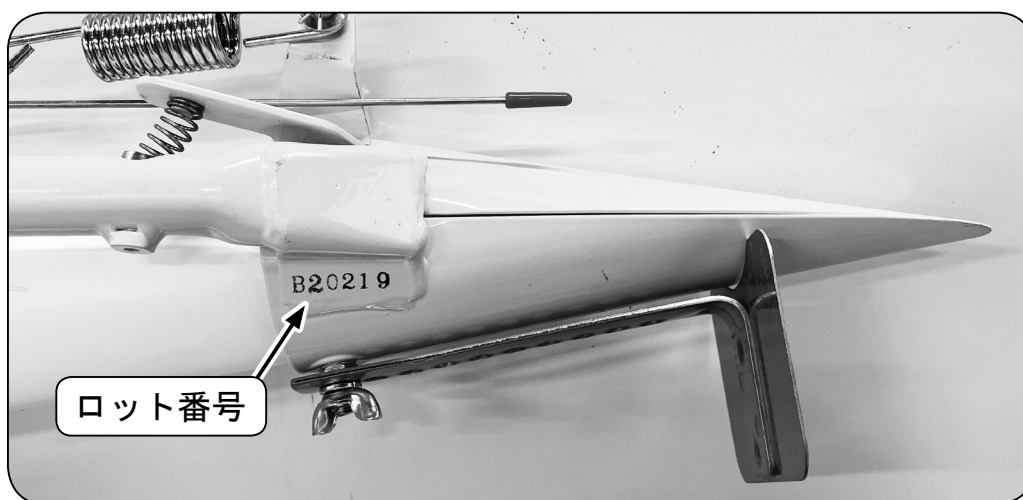

■補修用部品供給期間

本機の補修用部品の供給期間は、製造打ち切り後9年といたします。ただし、供給期間内であっても、特殊部品につきましては、納期などについてご相談させていただく場合もあります。

■主要諸元

名 称			ハンドプランター
愛 称			なかよくくん
型 式			HPS-3
機 体 寸 法	全 長	(mm)	170
	全 幅	(mm)	150
	全 高	(mm)	760、855 (2段階調節)
	質 量	(kg)	1.3
植 付 部	爪先部の開口大きさ	(cm)	1.5 ~ 6
	植 付 深 さ	(cm)	7 ~ 16 (1cm間隔で調節)
適 応 苗			根鉢の直径が5cm以下のセルトレイ苗
付 属 品			補助ロッド上, 補助ロッド, 筒ガイド, 深さ調節板, チョウナット, バネ座金, 取扱説明書 (本書)

※主要諸元・形体は改良のため予告なく変更する場合があります。

保証規定

- 保証期間内（お買上げ日より1ヶ年）に正常なる使用状態において、万一故障した場合には無料で修理いたします。
- つぎのような場合には保証期間内でも有料修理になります。
 - 取扱説明書の注意事項を守らなかった場合
 - 使用上の誤り、不当な修理や改造による故障及び損傷
 - お買上げ後の輸送・移動・落下等による故障及び損傷
 - ご購入時に、「お買上げ日」「販売店名」が未記入、あるいは字句を書き換えられた場合
 - 消耗部品

 **みのる産業株式会社**

保証書

※ 本書は再発行しませんので大切に保存してください。

保証期間 1ヶ年

お買上げ日 年 月 日

お客様 住所

〒 TEL

ご芳名 様

販売店 住所

店名 印

TEL



みのる産業株式会社

本 社 工 場 〒 709-0892 岡山県赤磐市下市 447
TEL. (086)955-1123 (代) FAX. (086)955-5520

東 京 支 店 〒 337-0042 埼玉県さいたま市見沼区南中野 210
TEL. (048)683-9451 (代) FAX. (048)683-9452

長 野 営 業 所 〒 389-1104 長野県長野市豊野町浅野 582-4
TEL. (026)257-6530 (代) FAX. (026)257-6531

徳 島 営 業 所 〒 771-1151 徳島県徳島市応神町古川字東 197
TEL. (088)641-2311 (代) FAX. (088)641-2324

九 州 支 店 〒 818-0066 福岡県筑紫野市大字永岡 1020-1
TEL. (092)921-6006 (代) FAX. (092)921-6008

ホームページ <https://www.minoru-sangyo.co.jp>